

**STREŠNÝ A FASÁDNY TRAPÉZ – KJG  
TR 18 a TR 35 + DOPLNKY**



# OBSAH

## ● VŠEOBECNÉ INFORMÁCIE

- 4 Prehľad strešných krytín
- 8 Technické údaje o materiáloch
- 12 Všeobecné obchodné podmienky
- 13 Vyhlásenie o parametroch
- 15 Odtiene farieb KJG – Pozink farbený
- 16 Technické údaje o materiáloch

## ● TRAPÉZ DOPLNKY

- 25 Tesniaci pás
- 26 Skrutka farmárska
- 31 Kaloty a samovrtné skrutky

## ● SNEHOVÉ ZACHYTÁVAČE PRE TRAPÉZ KJG

- 38 Držiak pre Trapér jednodierový
- 38 Držiak pre Trapér dvojdierový
- 38 Hliníková rúra do svorky
- 38 Spojka rúry
- 38 Pvc krytka rúry
- 39 Hliníkový rozrážač ľadu

## ● PALETY

- 43 Palety UNI a TR

**STREŠNÝ A FASÁDNY TRAPÉZ – KJG  
TR 18 a TR 35 + DOPLNKY**

**KJG UNI 1**

**ĽAHKÁ STREŠNÁ KRYTINA**

STRANA 00  
Pozri katalóg

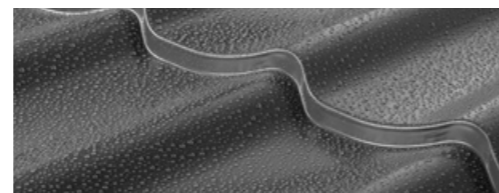
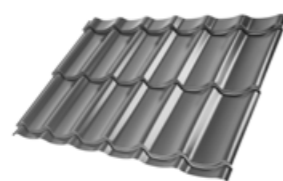

**KJG UNI 2**

**ĽAHKÁ STREŠNÁ KRYTINA**

STRANA 00  
Pozri katalóg

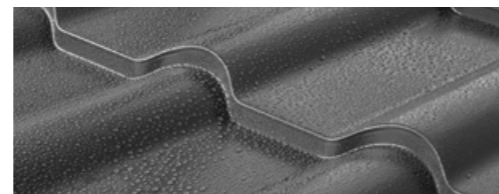
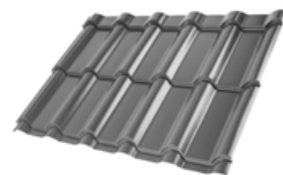

**KJG FALC**

STRANA 00



**KJG CLICK SYSTÉM**

STRANA 00

KJG NOVINKA

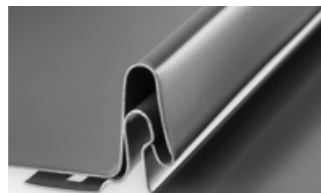

**KJG ŠABLÓNA 350x350**

STRANA 00



**KJG ŠABLÓNA 500x500**

STRANA 00

KJG NOVINKA

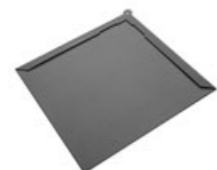

**KJG TR 18**

STRANA 00

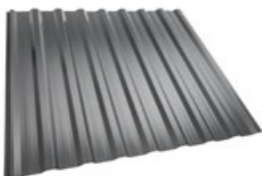

**KJG TR 35**

STRANA 00

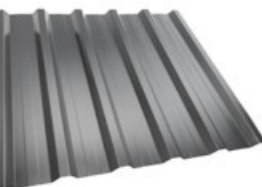

**KJG FASÁDNY PANEL**

STRANA 00

KJG NOVINKA

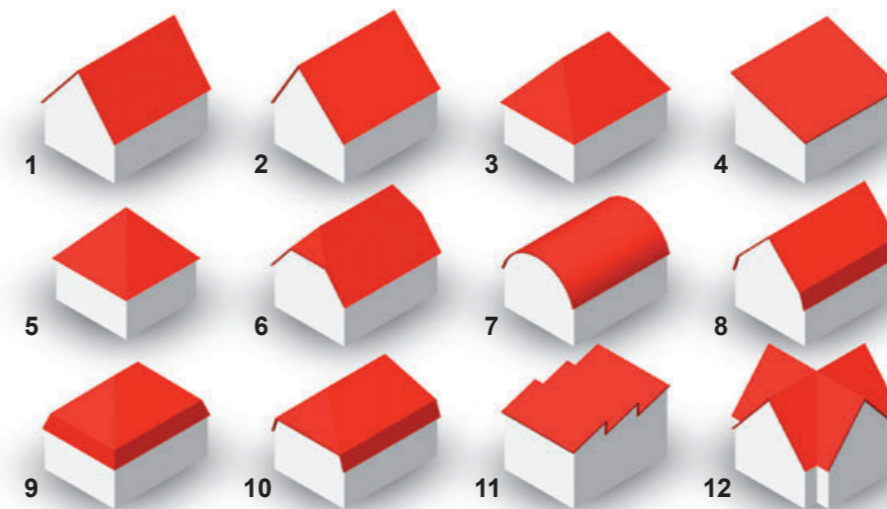
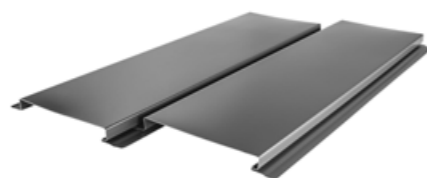

- 1 sedlová strecha
- 2 asymetrická sedlová strecha
- 3 valbová strecha
- 4 pultová strecha
- 5 stanová strecha
- 6 polvalbová strecha
- 7 oblúčková strecha
- 8 manzardová strecha
- 9 valbová manzardová strecha
- 10 manzardová strecha s valbovou hlavnou strešnou plochou
- 11 shedová (pílová) strecha
- 12 krížová strecha

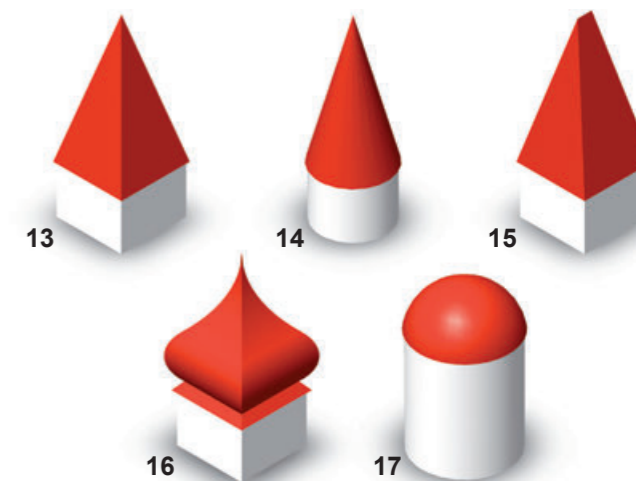

- 13 ihlanová strecha
- 14 kuželová strecha
- 15 strmá valbová strecha
- 16 cibulovitá vežová strecha
- 17 kupola

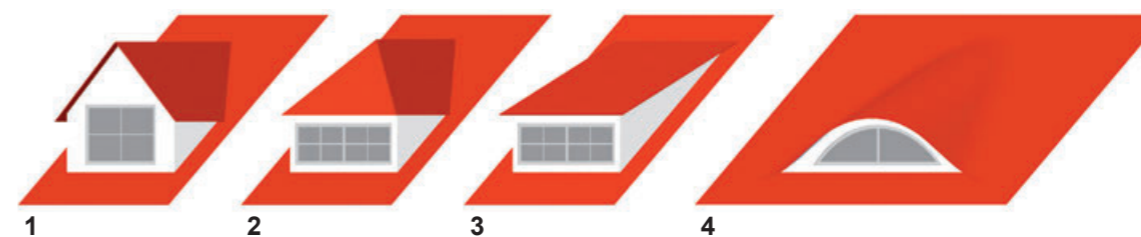

- 1 sedlový vikier
- 2 valbový vikier
- 3 pultový vikier
- 4 vikier volské oko
- 5 štítový (trojboký) vikier
- 6 oblúčkový vikier
- 7 trapézový vikier
- 8 vikier napoleonský oblúk



**STREŠNÉ SKLONY**

MINIMÁLNY SKLON STRECHY	od 3°	8°	10°	od 12°	14°	15°	16°	17°	22°	25°
KJG UNI1			●							
KJG UNI2			●							
KJG TR 18 strešný < 7 m dĺžka krokvy bez priečných spojov		●								
KJG TR 18 strešný 7 – 12 m dĺžka krokvy						●				
KJG TR 35 strešný < 7 m dĺžka krokvy bez priečných spojov		●								
KJG TR 35 strešný 7 – 12 m dĺžka krokvy						●				
KJG falcovaná šablóna 28x28									●	
KJG falcovaná šablóna 35x35 < 7 m dĺžka krokvy				●						
KJG falcovaná šablóna 35x35 7 – 12 m dĺžka krokvy					●					
KJG falcovaná šablóna 35x35 > 12 m dĺžka krokvy							●			
KJG CLICK 25 < 7 m dĺžka krokvy		●								
KJG CLICK 25 7 – 12 m dĺžka krokvy						●				
KJG FALC s použitím tesnenia do drážky	●									

\* Zvážiť obmedzenia podľa Normy STN-EN

100 % ● 45° = 100 %

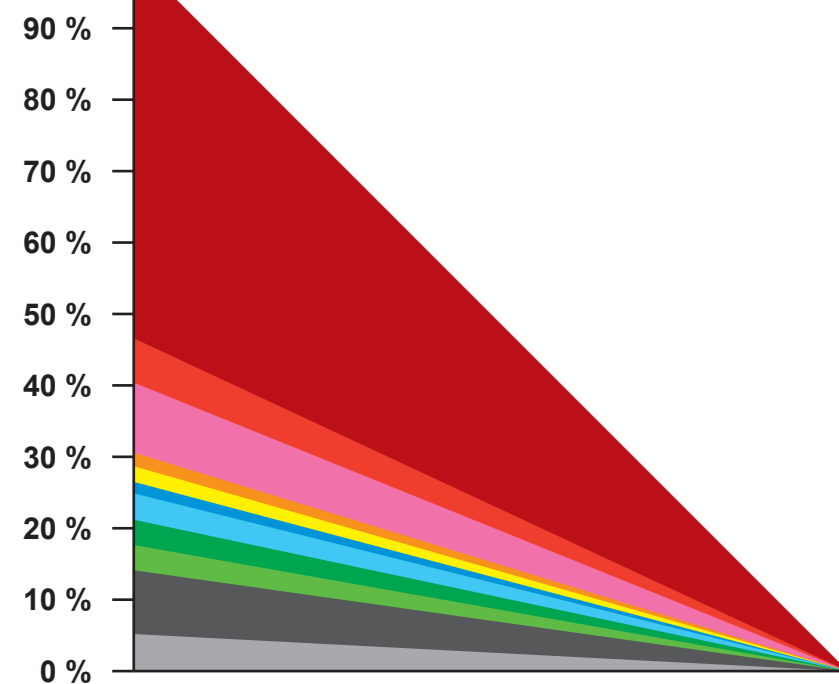

●	45° = 100,0%
●	25° = 46,6%
●	22° = 40,4%
●	17° = 30,6%
●	16° = 28,7%
●	15° = 26,49%
●	14° = 24,9%
●	12° = 21,2%
●	10° = 17,66%
●	8° = 14,13%
●	3° = 5,2%

## Colorcoat® PE 25

Cenovo výhodná predpripravená oceľ pre nenáročné použitie

Colorcoat® PE 25 je úsporný produkt vhodný pre nenáročné aplikácie striech a stien najmä v neagresívnom prostredí.

- Hladký 25µm polyesterový náter.
- Galvanizovaný podklad so zinkom alebo kovovou vrstvou MagiZinc®, ktoré ponúkajú veľmi dobrú odolnosť proti korózii.
- K dispozícii v najobľúbenejších farbách obkladov.
- Vysokoúčinná zadná vrstva špeciálne navrhnutá na použitie v stavebných aplikáciách.

**Uistenie Colorcoat®**  
Značka Colorcoat® poskytuje kvalitu uznávanej značky a odborné znalosti spoločnosti Tata Steel. Je za ňou viac ako štyridsať rokov inovácií, prísne testovacie postupy a špičková výroba. Colorcoat® ponúka rad predpripravených produktov z ocele, ktoré boli použité pri nespočetných projektoch na celom svete.

**Riešenia na mieru**  
V prípade požiadaviek na mieru môže vaše potreby uspokojiť MyriaPlus®: kratšie dodacie lehoty, flexibilné množstvá a ďalšie spracovani.



## Colorcoat® PE 25

### Výkonnosť produktu

Colorcoat® PE 25 prechádza starostlivo kontrolovaným výrobným procesom, aby sa zabezpečila konzistentná kvalita. Colorcoat® PE 25 je vhodný pre systémy stenového opláštenia, profily a panely a môže sa použiť ako úsporná alternatíva pri strešných aplikáciách v neagresívnom prostredí.

Colorcoat® PE 25 je dostupný v rôznych textúrach so zvýšenou flexibilitou, s možnosťami obojstranného alebo matného spracovania.

Vo výrazne morských a silno industrializovaných prostrediach sa používanie Colorcoat® PE 25 neodporúča. Tata Steel má sortiment predpripravených oceľových výrobkov Colorcoat® vhodných pre rôzne prostredia a aplikácie.

### Záručná doba

K dispozícii je záruka vhodnosti na použitie. Skutočné trvanie záruky bude závisieť od prostredia, geografickej polohy a aplikácie.

### Testovanie produktov

Na zabezpečenie integrity produktov Colorcoat® používa spoločnosť Tata Steel laboratórne testy na meranie ich účinnosti proti korózii, účinkom slnečného žiarenia, chemikáliám a oderu. Všetko testovanie produktov sa vykonáva v akreditovaných laboratóriách podľa medzinárodných štandardov.

### K dispozícii s Absorb®

Ďalšou možnosťou je aj farba Colorcoat® PE 25 s produktom Absorb® na reguláciu zrážania, ktorý je pripravený na profilovanie.

Absorb® je netkané rúno, ktoré sa počas kontinuálneho výrobného procesu nanáša teplom na zadnú stranu.

Typické aplikácie pre Absorb® sú v aplikáciách s chladnou strechou, kde dochádza ku kondenzačným problémom, ako sú priemyselné (výrobné podlahy), poľnohospodárske (hospodárske budovy pre hospodárske zvieratá) a verejné budovy. Podrobnejšie informácie nájdete v technickom liste produktu Absorb®.

### Typické vlastnosti

Colorcoat® PE 25			Testovacia norma
Menovitá hrúbka organického náteru	µm	25	EN 13523 - 1
Zrkadlový lesk (60°)	%	30 - 50	EN 13523 - 2
Odolnosť proti oderu: (Koleska Taber, 250 ot., 1 kg, CS10)	mg	< 30 max.	EN 13523 - 16
Flexibilita:			
Minimálny polomer ohybu	T	3T	EN 13523 - 7
Prínavosť	%	100% pass	EN 13523 - 6
Odolnosť proti korózii:			
Solný sprej	hodín	360	EN 13523 - 8
Vlhkosť	hodín	1000	EN 13523 - 26
Kategória odolnosti proti korózii		RC3	EN 10169 : 2010
Kategória odolnosti proti UV žiareniu		Ruv3	EN 10169 : 2010
Reakcia na oheň		A1	EN 13501 - 1

### Všeobecné poznámky

1. Čísla obsiahnuté v tejto tabuľke sú typické vlastnosti a nepredstavujú špecifikáciu. Podrobnosti o testovacích metódach nájdete na [www.colorcoat-online.com](http://www.colorcoat-online.com)
2. Na splnenie vlastností odolnosti voči korózii sa používa zinok Z275 alebo MagiZinc® ZMA140g/m². Na požiadanie sa Z225 môže aplikovať ako náter minimálnej hmotnosti.

### Kontaktné údaje

## [www.colorcoat-online.com](http://www.colorcoat-online.com)

### Ochranné známky spoločnosti Tata Steel UK Limited

Absorb, Colorcoat, MagiZinc a MyriaPlus sú ochranné známky spoločnosti Tata Steel UK Limited.

Presnosť obsah tejto publikácie bola starostlivo skontrolovaná, ale spoločnosť Tata Steel Europe Limited a jej dcérske spoločnosti (vrátane spoločnosti Tata Steel UK Limited) nenesú zodpovednosť za chyby alebo informácie, o ktorých sa zistilo, že sú zavádzajúce. Návrhy alebo opisy konečného použitia alebo použitia produktov či spôsoby práce sú uvedené len informatívne a spoločnosť Tata Steel Europe Limited a jej dcérske spoločnosti za ne neprijímajú žiadnu zodpovednosť.

Pred použitím produktov alebo služieb dodávaných alebo vyrobených spoločnosťou Tata Steel Europe Limited a jej dcérskymi spoločnosťami sa zákazníci majú ubezpečiť o ich vhodnosti.

## Colorcoat® SDP 35 - RWG

Robustná predpripravená oceľ pre aplikácie na dažďovú vodu

Colorcoat® SDP 35 - RWG je obojstranný predpripravený produkt z ocele vhodný na dažďovú vodu, spádové potrubia a príslušenstvo.

- Textúrovaný náter hrúbky 35 mikróvov pre lepšiu pevnosť.
- Pozinkovaný substrát vyrobený zo Z275g/m<sup>2</sup> alebo ekvivalentu EN 10346 : 2015, s kovovou vrstvou zinku, ktorý ponúka veľmi dobrú odolnosť proti korózii.
- K dispozícii v stupňoch kvality ocele DX52, DX53, DX54 a DX56 podľa normy EN 10346 : 2015
- K dispozícii v širokej škále farieb s dobrou retenciou farby.

### Uistenie Colorcoat®

Značka Colorcoat® poskytuje kvalitu uznávanej značky a odborné znalosti spoločnosti Tata Steel. Je za ňou takmer päťdesiat rokov inovácií, prísne testovacie postupy a špičková výroba. Colorcoat® ponúka rad predpripravených produktov z ocele, ktoré boli použité pri nespočetných projektoch na celom svete.

### Riešenia na mieru

V prípade požiadaviek na mieru môže vaše potreby uspokojiť MyriaPlus® s kratšími dodacími lehotami, flexibilnými množstvami a ďalším spracovaním.

## Colorcoat® SDP 35 - RWG

### Výkonnosť produktu

Colorcoat® SDP 35 - RWG prechádza starostlivo kontrolovaným výrobným procesom, aby sa zabezpečila konzistentná kvalita. Colorcoat® SDP 35 - RWG je vhodný pre zvody, odkvapy, držiaky a hlboko ťahané príslušenstvo.

Farba Colorcoat® SDP 35 - RWG je dostupná v rôznych textúrach a so zvýšenou flexibilitou. V ponuke je aj obojstranný variant a variant s nízkym leskom.

Spoločnosť Tata Steel má sortiment produktov Colorcoat® vhodných pre rôzne prostredia a aplikácie.

### Záručná doba

K dispozícii je záruka proti perforácii po dobu až 10 rokov. Prečítajte si príslušné zmluvné podmienky. Minimálna hmotnosť zinku 275g/m<sup>2</sup> alebo ekvivalent. Skutočné trvanie záruky bude závisieť od prostredia a geografickej polohy.

### Testovanie produktov

Na zabezpečenie integrity produktov Colorcoat® používa spoločnosť Tata Steel laboratórne testy na meranie ich účinnosti proti korózii, účinkom slnečného žiarenia, chemikáliám a oderu. Všetko testovanie produktov sa vykonáva v akreditovaných laboratóriách podľa medzinárodných štandardov.

### Typické vlastnosti

Colorcoat® SDP 35 - RWG			Testovacia norma
Menovitá hrúbka organického náteru	µm	35	EN 13523 - 1
Zrkadlový lesk (60°)	%	25 - 45	EN 13523 - 2
Odolnosť proti poškrabaniu	g	> 2500	EN 13523 - 12
Odolnosť proti oderu: (Koleska Taber, 250 ot., 1 kg, CS10)	mg	< 30	EN 13523 - 16
Flexibilita: Minimálny polomer ohybu	T	0T @ 16°C	EN 13523 - 7
Odolnosť voči rýchlej deformácii	J	16	EN 13523 - 5
Prínavosť	T	0T	EN 13523 - 7
Odolnosť proti korózii: Soľný sprej	hodín	500	EN 13523 - 8
Vlhkosť	hodín	1000	EN 13523 - 26
Kategória odolnosti proti korózii		RC4	EN 10169 : 2010
Kategória odolnosti proti UV žiareniu		Ruv3	EN 10169 : 2010
Klasifikácia reakcie na oheň		A1	EN 13501 - 1

### Všeobecné poznámky

1. Čísla obsiahnuté v tejto tabuľke sú typické vlastnosti a nepredstavujú špecifikáciu. Podrobnosti o testovacích metódach nájdete na [www.colorcoat-online.com](http://www.colorcoat-online.com)
2. Na splnenie vlastností odolnosti proti korózii sa používa zinok s hmotnosťou Z275g/m<sup>2</sup> alebo ekvivalent, aby boli splnené vlastnosti odolnosti proti korózii a bola platná záruka.



Kontaktné údaje

[www.colorcoat-online.com](http://www.colorcoat-online.com)

### Ochranné známky spoločnosti Tata Steel UK Limited

Colorcoat a MyriaPlus sú ochranné známky spoločnosti Tata Steel UK Limited.

Presnosť obsahu tejto publikácie bola starostlivo skontrolovaná, ale spoločnosť Tata Steel Europe Limited a jej dcérske spoločnosti (vrátane spoločnosti Tata Steel UK Limited) nenesú zodpovednosť za chyby alebo informácie, o ktorých sa zistilo, že sú zavádzajúce. Návrhy alebo opisy konečného použitia alebo použitia produktov či spôsoby práce sú uvedené len informatívne a spoločnosť Tata Steel Europe Limited a jej dcérske spoločnosti za ne neprijímajú žiadnu zodpovednosť.

Pred použitím produktov alebo služieb dodávaných alebo vyrobených spoločnosťou Tata Steel Europe Limited a jej dcérske spoločnosti sa zákazníci majú ubezpečiť o ich vhodnosti.





**K 13 – LESK 30% POZINK FARBENÝ** PE 25μ/PE 7μ – Polyester  
PE 25μ/PE 25μ – Polyester  
SDP 35μ/PE 7μ – SDP35 T PU-PA Polyuretán s polyamidom **NOVINKA (PRÉMIUM)**  
SDP 35μ/SDP 35μ – SDP35 T PU-PA Polyuretán s polyamidom **NOVINKA (PRÉMIUM)**

Názov farby	RAL	STUCCO	s = (mm)			VYOBRAZENÁ FARBA
			0,50	0,55	0,60	
<b>TM</b> Testa di Moro (8028)	vlastná farba	✓	✓	✓	✗	
<b>AN</b> Antracit (7016)	vlastná farba	✓	✓	✓	✓	
<b>IC</b> Intenzívna čierna	9005	✓	✓	✓	✗	
<b>OC</b> Oceľovo červená (3009)	vlastná farba	✓	✓	✓	✗	
<b>MH</b> Medeno hnedá (8004)	vlastná farba	✓	✓	✓	✗	
<b>SB</b> Šedo biela (9002)	vlastná farba	✗	✓	✓	✓	
<b>BH</b> Bielo hliníková	9006	✗	✓	✓	✓	
<b>PS</b> Prachovo šedá	7037	✗	✗	✓	✗	
<b>MM</b> Metalická medená	vlastná farba	✗	✗	✓	✗	
<b>MZ</b> Machovo zelená	6005	✗	✗	✓	✗	
<b>MOT</b> Tmavo modrá	5010	✗	✗	✓	✗	
<b>TZ</b> Trávovo zelená	6011	✗	✗	✓	✗	
<b>BHT</b> Bielo hliníková tmavá (9007) <b>NOVINKA (PRÉMIUM)</b>	vlastná farba	✗	✗	✓	✓	
<b>B</b> Biela	9010	✗	✓	✓	✓	
<b>TH</b> Tmavo hnedá	8017	✗	✓	✗	✗	
<b>LS</b> L'ahko šedá	7035	✗	✗	✗	✓	
<b>PC</b> Plameňovo červená	3000	✗	✗	✓	✗	
<b>SK</b> Slonová kosť	1015	✗	✗	✗	✓	
<b>HC</b> Hnedo červená	3011	✗	✓	✗	✗	
<b>RC</b> Rally červená (3020)	KJG červená	✗	✗	✓	✗	

\* Vybrazena farba sa môže líšiť od skutočnej farby v závislosti od nastavenia monitora alebo kvality tlače.

**K 14 – MATT POZINK FARBENÝ** PE 35μ/PE 7μ – SDP35 MATT-T Polyester / ochranný lak Polyester

Názov farby	RAL	STUCCO	s = (mm)	VYOBRAZENÁ FARBA
			0,50	
<b>TMM</b> Testa di Moro (8028)	vlastná farba	✓	✓	
<b>ANM</b> Antracit (7016)	vlastná farba	✓	✓	
<b>ICM</b> Intenzívna čierna	9005	✗	✓	
<b>OCM</b> Oceľovo červená (3009)	vlastná farba	✗	✓	
<b>MHM</b> Medeno hnedá (8004)	vlastná farba	✗	✓	
<b>PSM</b> Prachovo šedá	7037	✗	✓	

\* Vybrazena farba sa môže líšiť od skutočnej farby v závislosti od nastavenia monitora alebo kvality tlače.

**ŠTRUKTÚRA JEDNOSTRANNE LAKOVANÉHO MATERIÁLU**  
vrchný lak 25 μm alebo 35 μm + spodný ochranný lak 7 μm

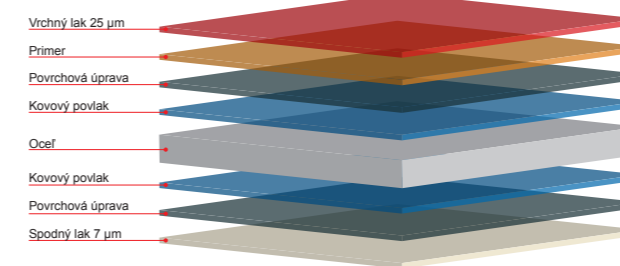

**ŠTRUKTÚRA OBOJSTRANNE LAKOVANÉHO MATERIÁLU**  
vrchný lak 25/25 μm alebo vrchný lak 35/35 μm

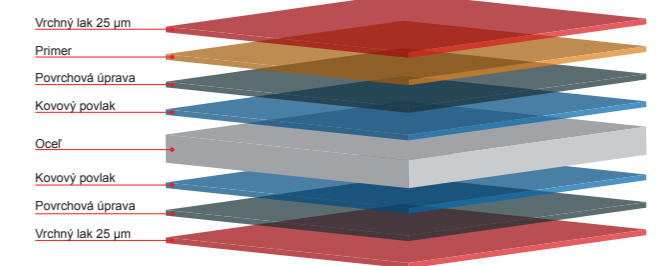



**TR 35A**  
Trapéz TR35A-SV  
strešná verzia

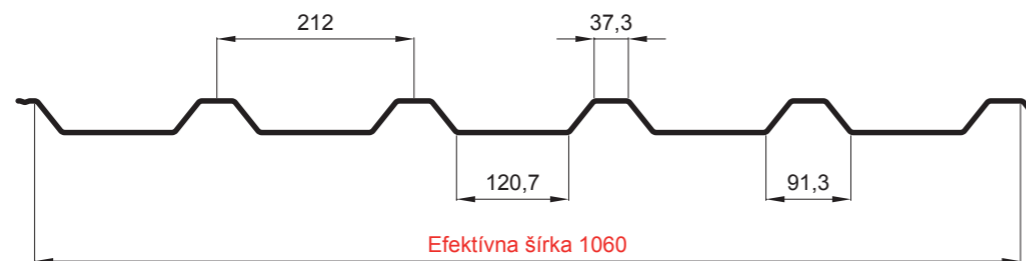

**TR 35A**  
Trapéz TR35A-SV  
strešná verzia S + Q

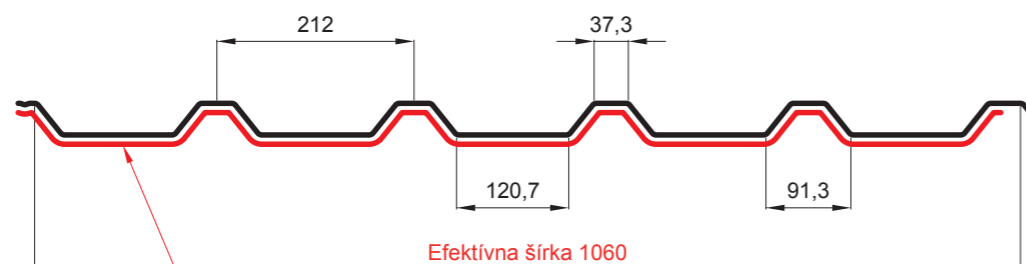

S+Q = ANTIKONDENZAČNÝ A PROTIHLUKOVÝ FILC hr.3-4mm  
info: S+Q (sound-zvuk, aqua-voda)

Spodná časť  
strešného trapézu TR 35A s filcom S + Q

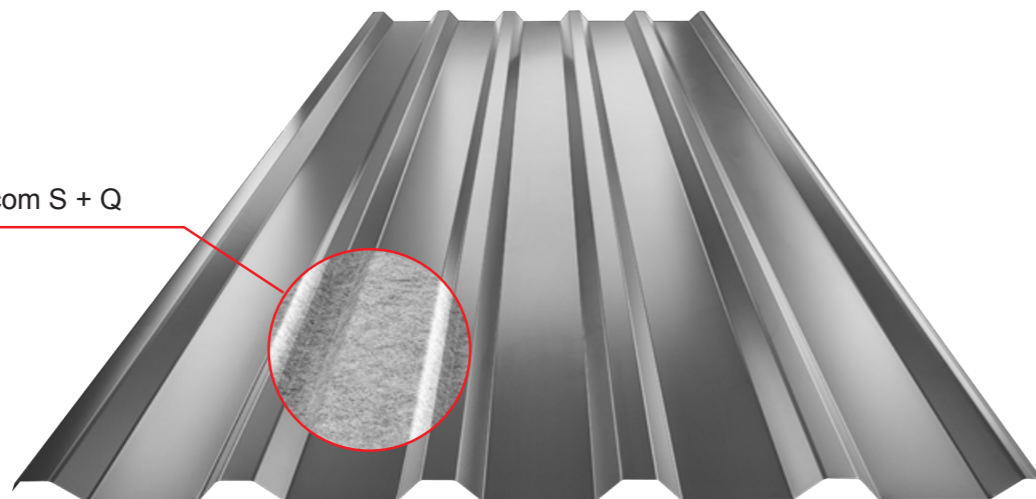

**TR 35A**  
Trapéz TR35A-SV  
strešná verzia  
so spevnením

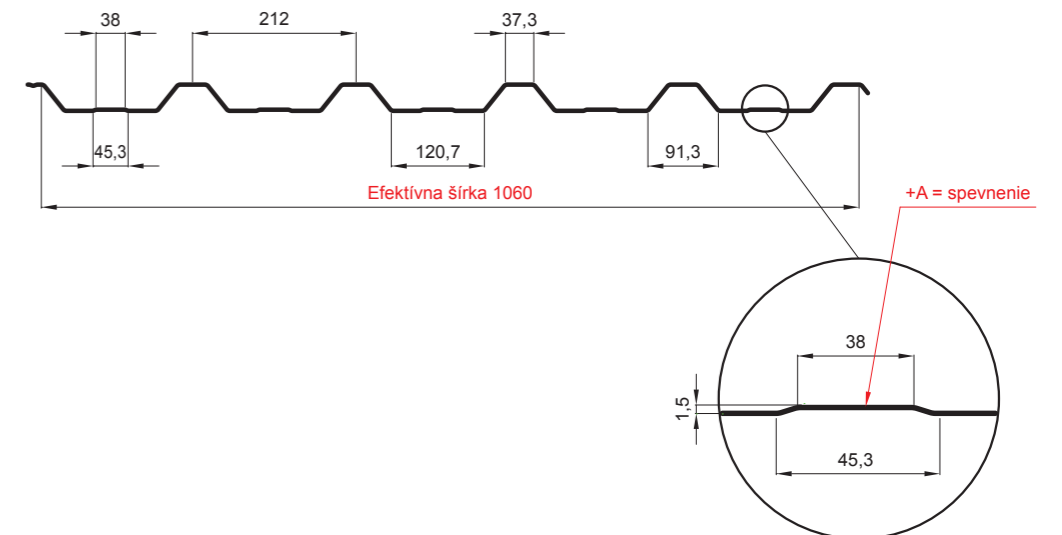

**TR 35A**  
Trapéz TR35A-SV  
strešná verzia S + Q  
so spevnením

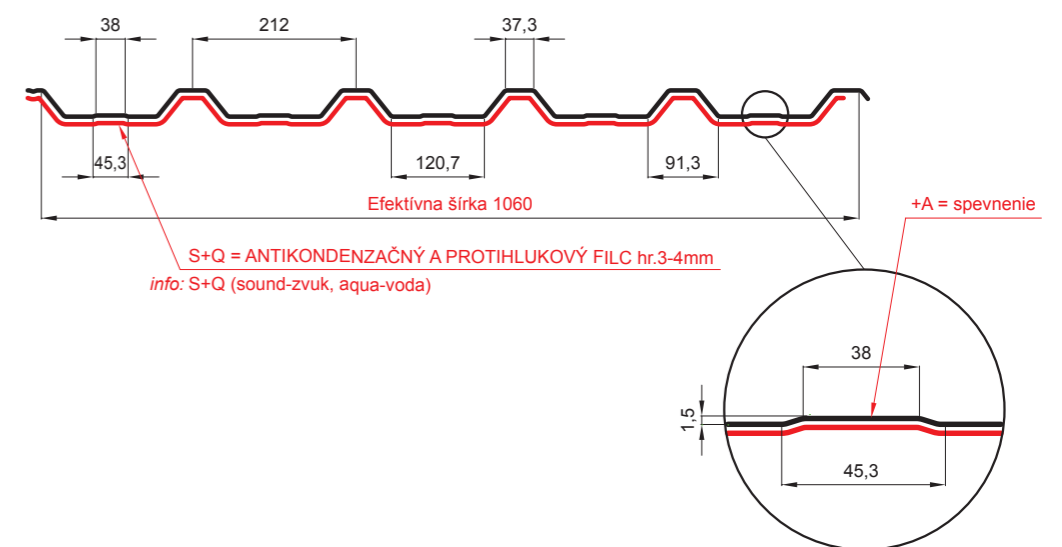

S+Q = ANTIKONDENZAČNÝ A PROTIHLUKOVÝ FILC hr.3-4mm  
info: S+Q (sound-zvuk, aqua-voda)

Spodná časť  
strešného trapézu TR 35A s filcom S + Q

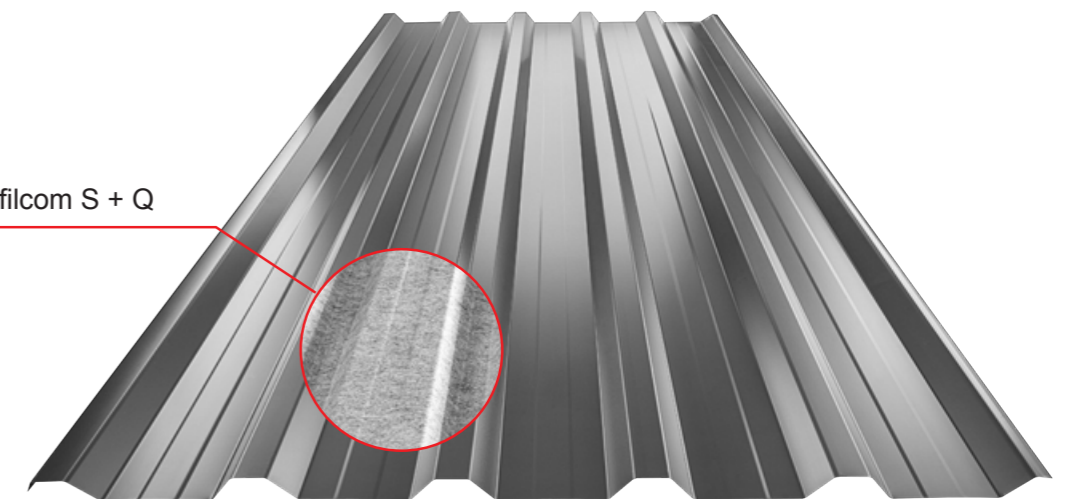

**TR 35B**  
Trapéz TR35B-FV  
fasádna verzia

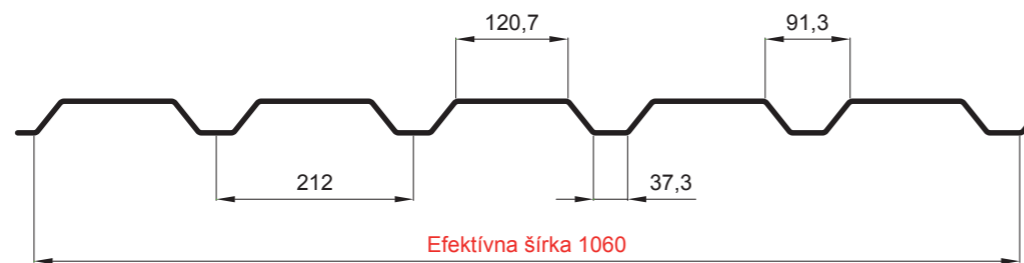

**TR 35B**  
Trapéz TR35B-FV  
fasádna verzia S + Q

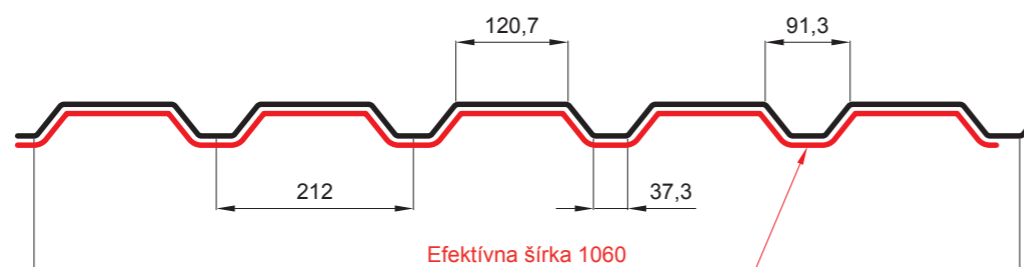

S+Q = ANTIKONDENZAČNÝ A PROTIHLUKOVÝ FILC hr.3-4mm  
info: S+Q (sound-zvuk, aqua-voda)

Spodná časť  
fasádneho trapézu TR 35B s filcom S + Q

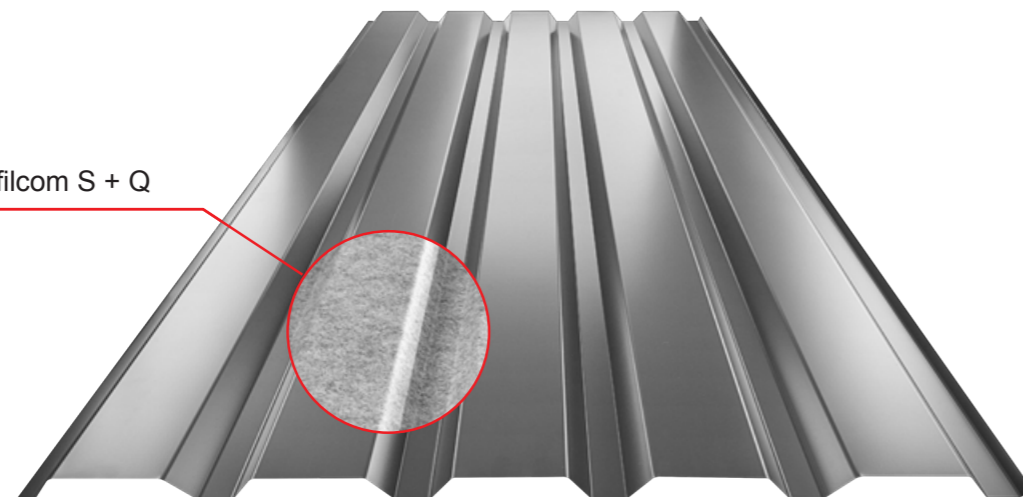

**TR 35B**  
Trapéz TR35B-FV  
fasádna verzia  
so spevnením

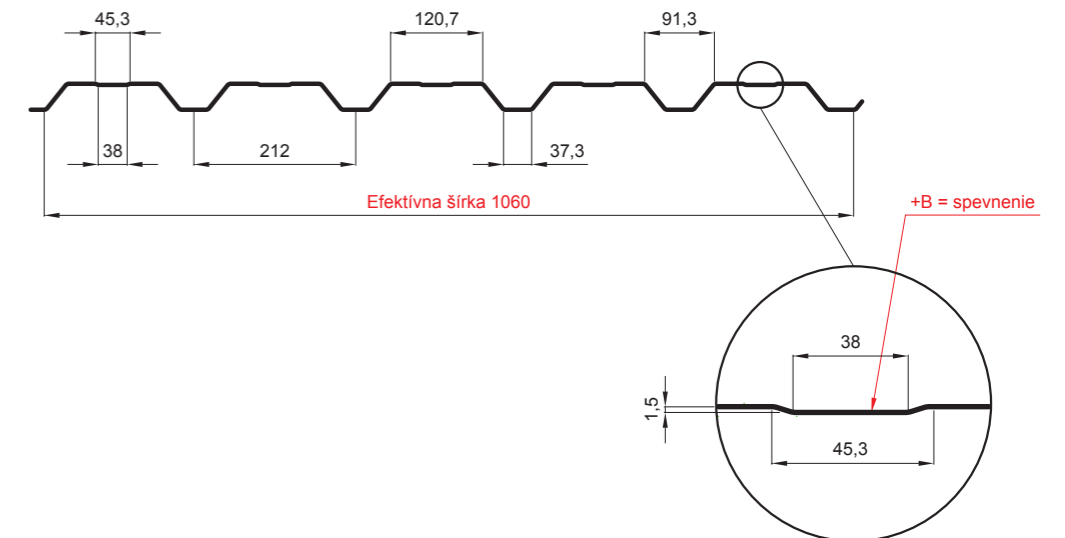

**TR 35B**  
Trapéz TR35B-FV  
fasádna verzia S + Q  
so spevnením

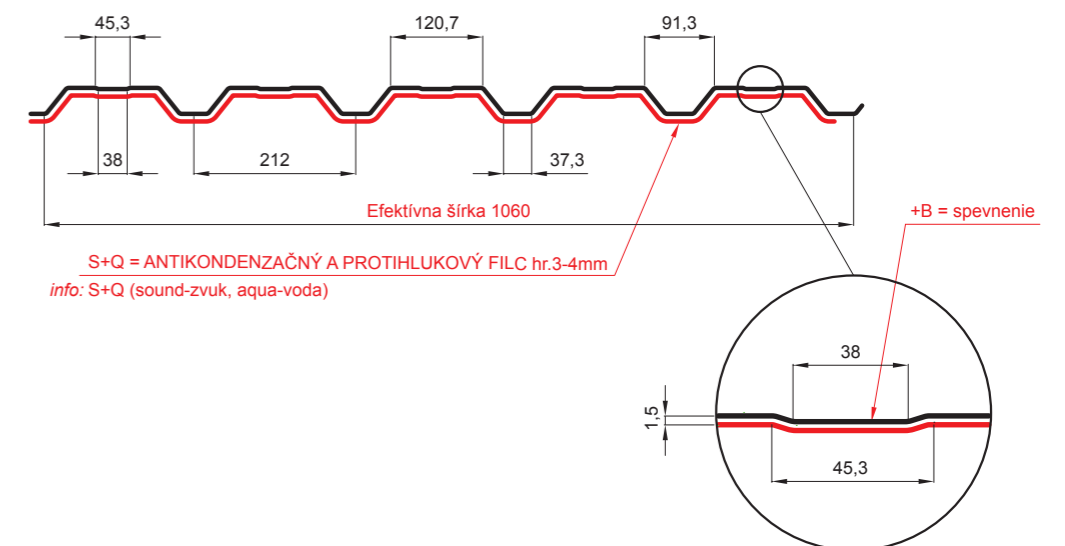

S+Q = ANTIKONDENZAČNÝ A PROTIHLUKOVÝ FILC hr.3-4mm  
info: S+Q (sound-zvuk, aqua-voda)

Spodná časť  
fasádneho trapézu TR 35B s filcom S + Q

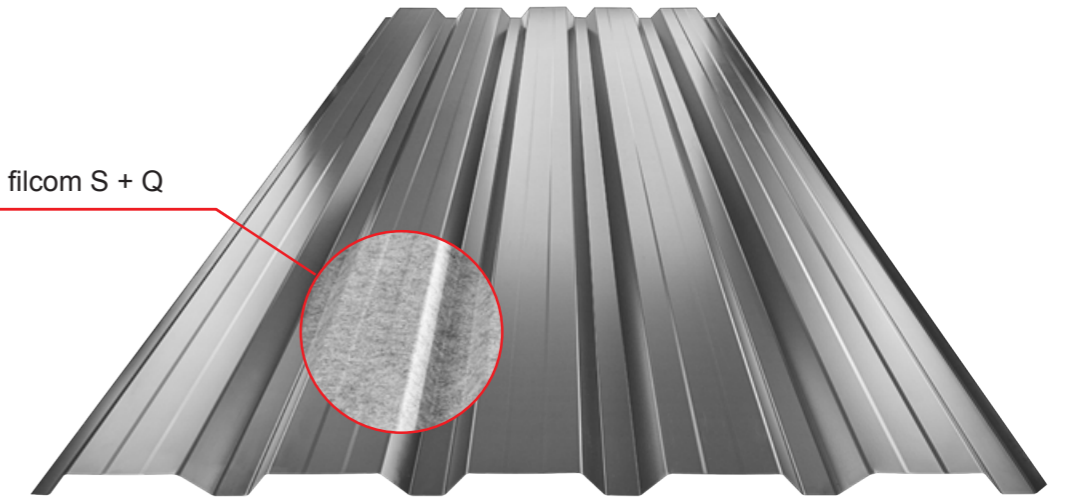

**TR 18A**  
Trapéz TR18A-SV  
strešná verzia

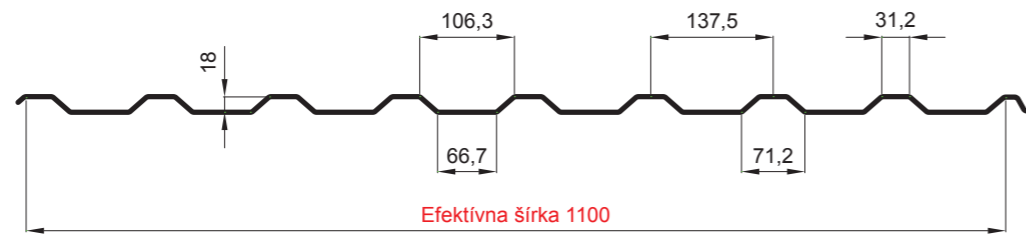

**TR 18A**  
Trapéz TR18A-SV  
strešná verzia S + Q

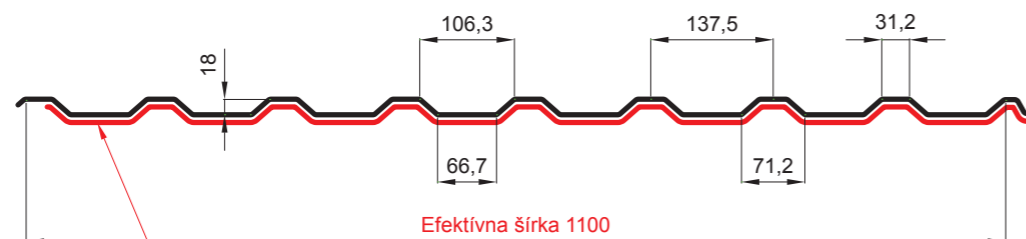

S+Q = ANTIKONDENZAČNÝ A PROTIHLUKOVÝ FILC hr.3-4mm  
info: S+Q (sound-zvuk, aqua-voda)

Spodná časť  
strešného trapézu TR 18A s

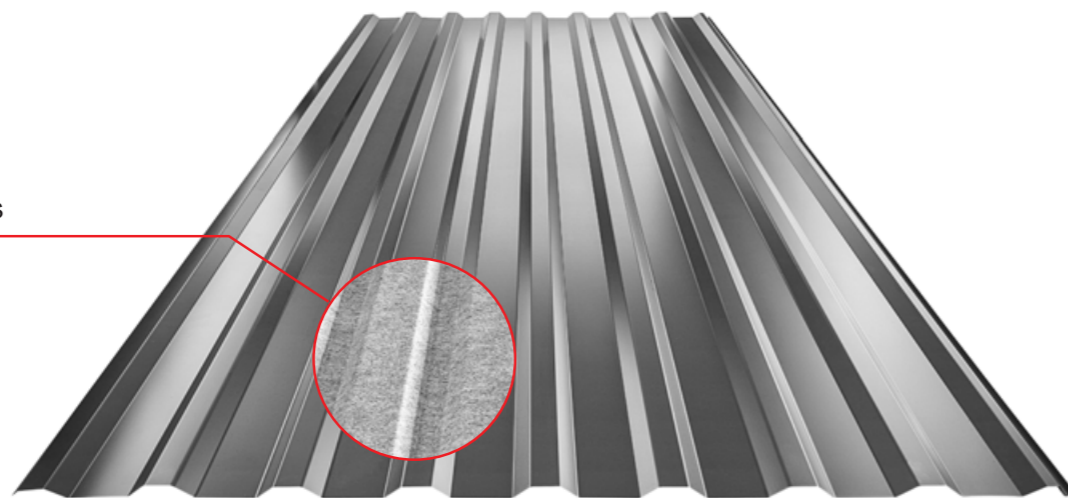

**TR 18A**  
Trapéz TR18A-SV  
strešná verzia  
so spevnením

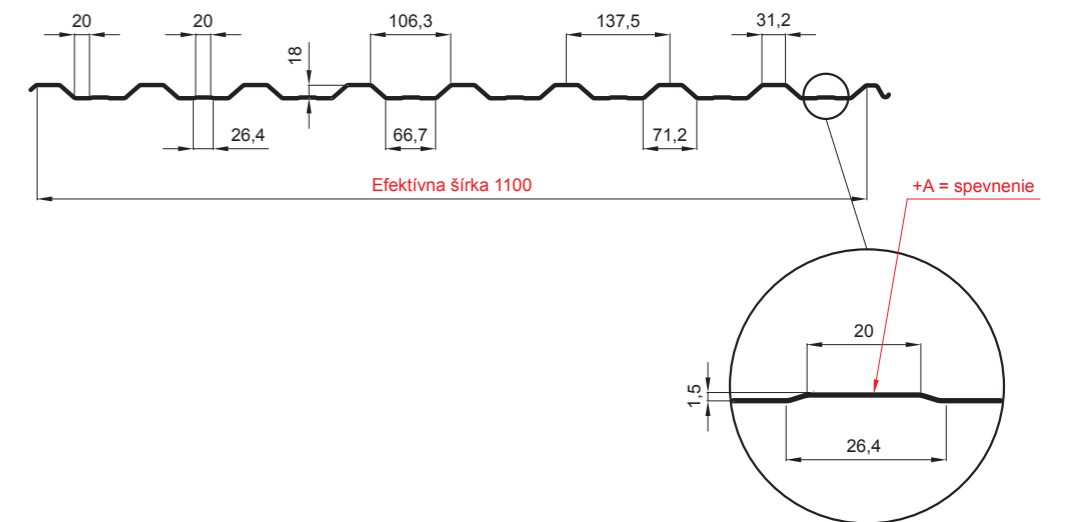

**TR 18A**  
Trapéz TR18A-SV  
strešná verzia S + Q  
so spevnením

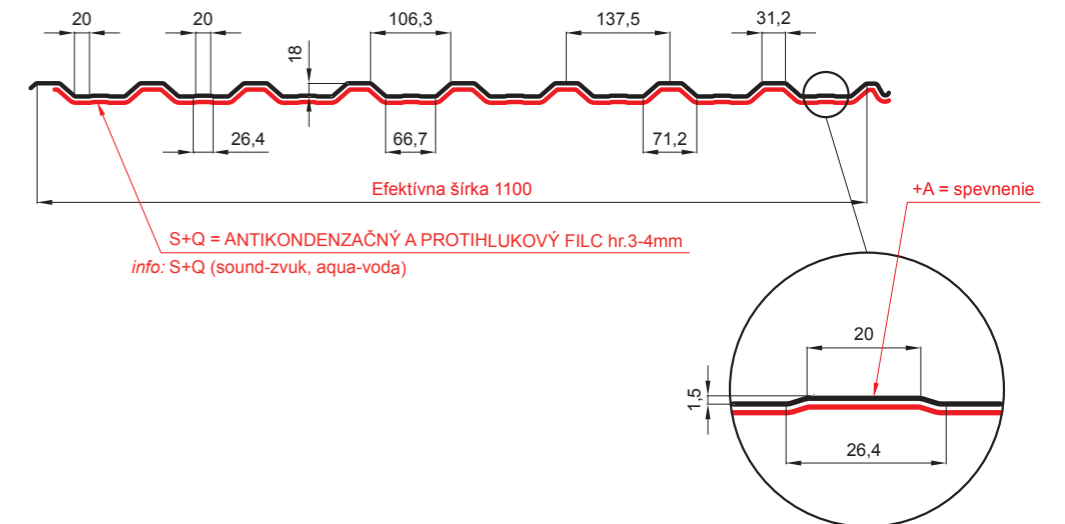

Spodná časť  
strešného trapézu TR 18A s filcom S + Q

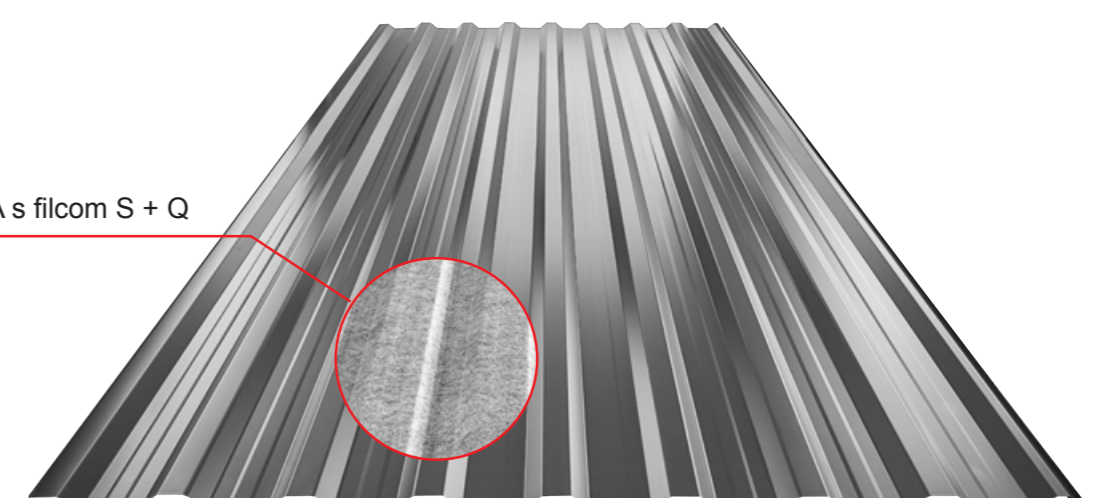

**TR 18B**  
Trapéz TR18B-FV  
fasádna verzia

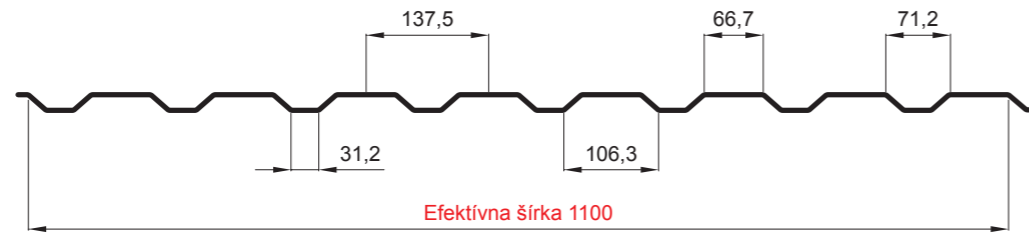

**TR 18B**  
Trapéz TR18B-FV  
fasádna verzia S + Q

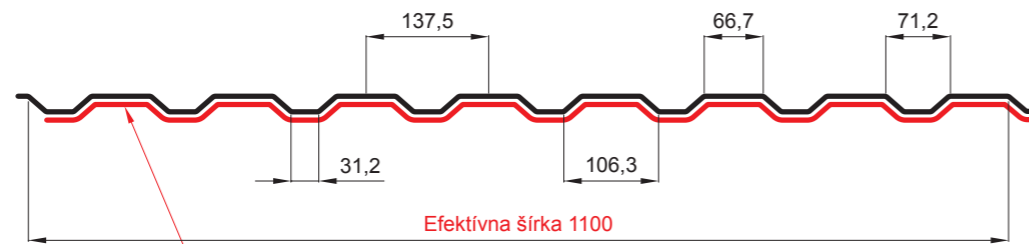

S+Q = ANTIKONDENZAČNÝ A PROTIHLUKOVÝ FILC hr.3-4mm  
info: S+Q (sound-zvuk, aqua-voda)

Spodná časť  
fasádneho trapézu TR 18A s filcom S + Q

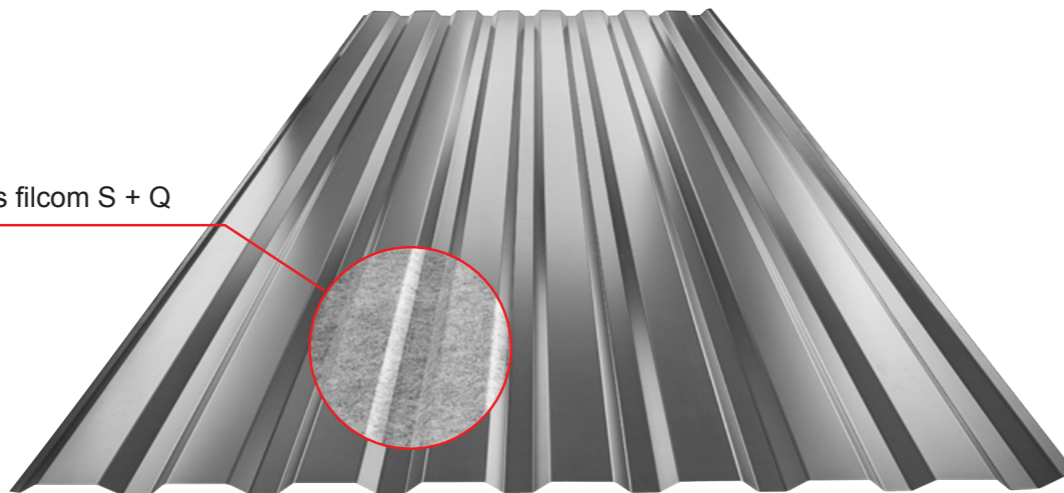

**TR 18B**  
Trapéz TR18B-FV  
fasádna verzia  
so spevnením

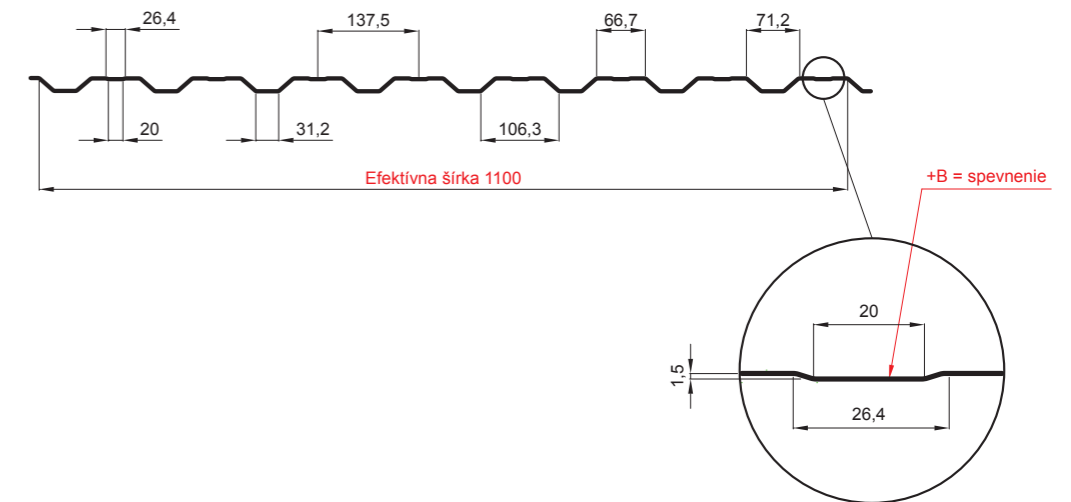

**TR 18B**  
Trapéz TR18B-FV  
fasádna verzia S + Q  
so spevnením

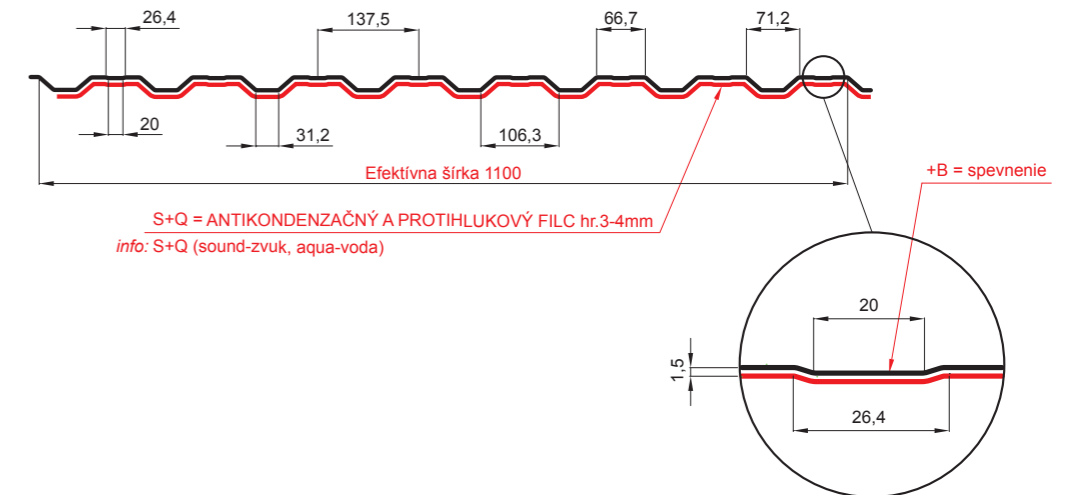

S+Q = ANTIKONDENZAČNÝ A PROTIHLUKOVÝ FILC hr.3-4mm  
info: S+Q (sound-zvuk, aqua-voda)

Spodná časť  
fasádneho trapézu TR 18B s filcom S + Q

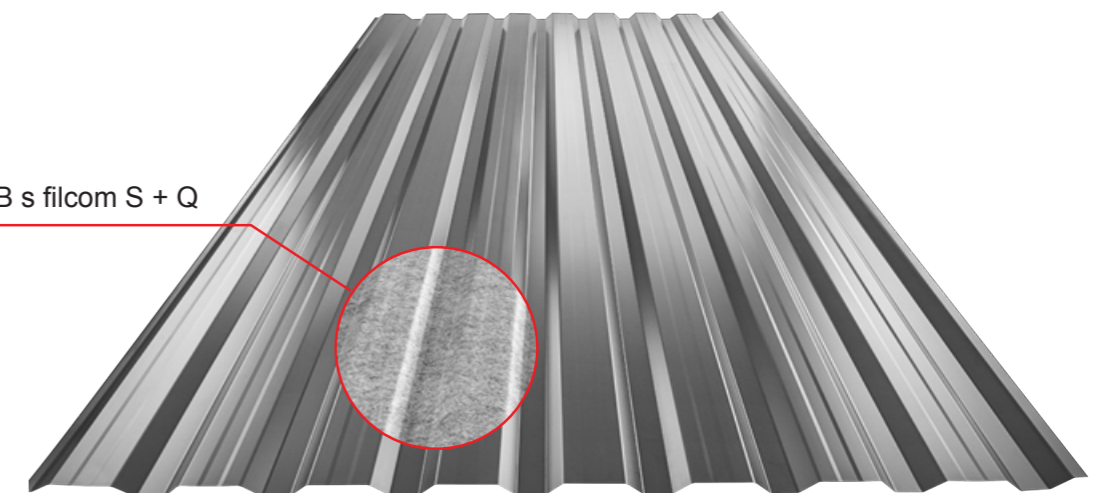



## UNI TR 18 – PRESVETĽOVACÍ TRAPÉZ, DĹŽKA - 6m

Menovitá veľkosť v mm	Balenie pár		Objednávkové číslo	Cena s DPH/m <sup>2</sup>
TR 135/18	6,81 m <sup>2</sup>	–		20,16 €

001

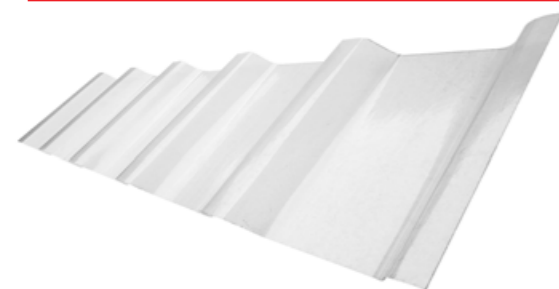

## UNI TR 35 – PRESVETĽOVACÍ TRAPÉZ, DĹŽKA - 6m

Menovitá veľkosť v mm	Balenie pár		Objednávkové číslo	Cena s DPH/m <sup>2</sup>
TR 207/35	6,57 m <sup>2</sup>	–		20,16 €

002

Detail 001

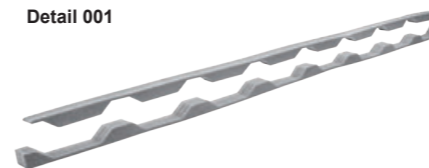

## TR-18 – TESNIACE PÁSY KJG A+B

Menovitá veľkosť v mm	Balenie pár		Objednávkové číslo	Cena s DPH/pár
TR 18 TES PAS	25	–	049087	1,20 €

003

Detail 001



## TR-35 – TESNIACE PÁSY KJG A+B

Menovitá veľkosť v mm	Balenie pár		Objednávkové číslo	Cena s DPH/pár
TR 35 TES PAS	25	–	049094	1,80 €

004



## KJG KLAMPIARSKA CERUZKA

Menovitá veľkosť v mm	Balenie pár		Objednávkové číslo	Cena s DPH
	50 ks	–	057501	1,50 €

005



## KJG STRÚHADLO NA CERUZKU

Menovitá veľkosť v mm	Balenie pár		Objednávkové číslo	Cena s DPH
	12 ks	–	057525	2,40 €

006



## KJG ZVINOVACÍ METER S MAGNETOM V DĹŽKE 5m

Menovitá veľkosť v mm	Balenie v ks		Objednávkové číslo	Cena s DPH
–	6 ks	–	064998	27,00 €

007



## KJG SKLADACÍ METER

Menovitá veľkosť v mm	Balenie pár		Objednávkové číslo	Cena s DPH
	10 ks	–	057518	2,76 €

008

**SM-SKF – KJG POZINKOVANÁ SKRUTKA FARMÁRSKA**

Menovitá veľkosť v mm	Balenie v ks		Objednávkové číslo	Cena s DPH
4,8x20	250 ks	2000 ks	054210	0,054 €
4,8x35	250 ks	2000 ks	054227	0,054 €
4,8x60	100 ks	800 ks	054234	0,120 €
4,8x70	100 ks	800 ks	054241	0,132 €
4,8x80	100 ks	800 ks	054258	0,156 €

009



**SM-GT5 – KJG POZINKOVANÁ SAMOVRTNÁ SKRUTKA**

Menovitá veľkosť v mm	Balenie v ks		Objednávkové číslo	Cena s DPH
5,5x19	250 ks	2000 ks	063700	0,066 €
5,5x25	250 ks	2000 ks	063717	0,072 €
5,5x32	250 ks	2000 ks	063724	0,090 €

011

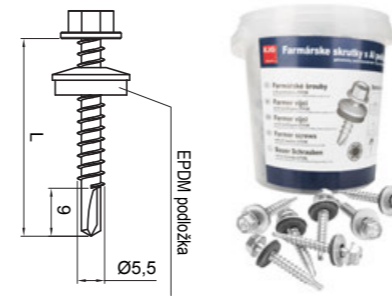

**SM-SKF – KJG POZINKOVANÁ SKRUTKA FARMÁRSKA, FARBENÁ**

Menovitá veľkosť v mm	4,8x20		4,8x35		4,8x60	
Kýblik	Kartón		Kartón		Kartón	
Obj. číslo / Cena		Cena s DPH		Cena s DPH		Cena s DPH
1. skupina farieb	TM	054807, 0,054 €	054814, 0,054 €	054821, 0,120 €		
	AN	054265, 0,054 €	054272, 0,054 €	054289, 0,120 €		
	IC	054418, 0,054 €	054425, 0,054 €	054432, 0,120 €		
	OC	054593, 0,054 €	054609, 0,054 €	054616, 0,120 €		
	MH	054470, 0,054 €	054487, 0,054 €	054494, 0,120 €		
	TH	054777, 0,054 €	054784, 0,054 €	054791, 0,120 €		
2. skupina farieb	SB	054715, 0,054 €	054722, 0,054 €	054739, 0,120 €		
	BH	054326, 0,054 €	054333, 0,054 €	054340, 0,120 €		
	PS	054654, 0,054 €	054661, 0,054 €	054678, 0,120 €		
	BHT	054357, 0,054 €	054364, 0,054 €	054371, 0,120 €		
	MM	054500, 0,054 €	054517, 0,054 €	054524, 0,120 €		
	MZ	054562, 0,054 €	054579, 0,054 €	054586, 0,120 €		
	MOT	054531, 0,054 €	054548, 0,054 €	054555, 0,120 €		
	TZ	054838, 0,054 €	054845, 0,054 €	054852, 0,120 €		
3. skupina farieb	B	054296, 0,054 €	054302, 0,054 €	054319, 0,120 €		
	LS	054449, 0,054 €	054456, 0,054 €	054463, 0,120 €		
	PC	054623, 0,054 €	054630, 0,054 €	054647, 0,120 €		
	SK	054746, 0,054 €	054753, 0,054 €	054760, 0,120 €		
	HC	054388, 0,054 €	054395, 0,054 €	054401, 0,120 €		
RC	054685, 0,054 €	054692, 0,054 €	054708, 0,120 €			

010

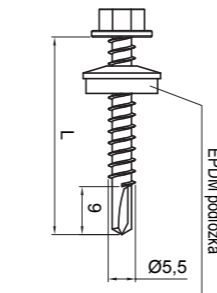
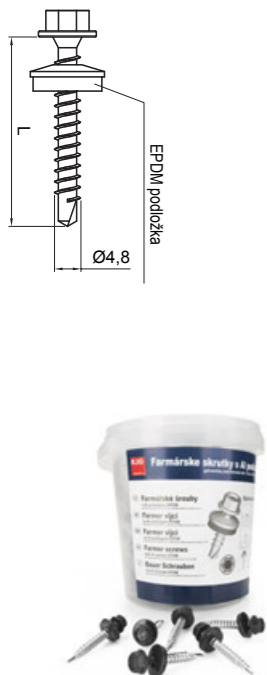

**SM-GT5 – KJG POZINKOVANÁ SAMOVRTNÁ SKRUTKA, FARBENÁ**

Menovitá veľkosť v mm	5,5x19		5,5x25		5,5x32		
Kýblik	Kartón		Kartón		Kartón		
Obj. číslo / Cena		Cena s DPH		Cena s DPH		Cena s DPH	
1. skupina farieb	TM	064028, 0,090 €	064035, 0,096 €	064042, 0,108 €			
	AN	063731, 0,090 €	063748, 0,096 €	063755, 0,108 €			
	IC	063854, 0,090 €	063861, 0,096 €	063878, 0,108 €			
	OC	063953, 0,090 €	063960, 0,096 €	063977, 0,108 €			
	MH	063885, 0,090 €	063892, 0,096 €	063908, 0,108 €			
	TH	-	- €	-	- €	-	- €
2. skupina farieb	SB	063991, 0,090 €	064004, 0,096 €	064011, 0,108 €			
	BH	063793, 0,090 €	063809, 0,096 €	063816, 0,108 €			
	PS	-	- €	-	- €	063984, 0,108 €	
	BHT	063823, 0,090 €	063830, 0,096 €	063847, 0,108 €			
	MM	-	- €	-	- €	063915, 0,108 €	
	MZ	-	- €	-	- €	063946, 0,108 €	
	MOT	-	0,000 €	063922, 0,096 €	063939, 0,108 €		
	TZ	-	- €	-	- €	-	- €
3. skupina farieb	B	063762, 0,090 €	063779, 0,096 €	063786, 0,108 €			
	LS	-	- €	-	- €	-	- €
	PC	-	- €	-	- €	-	- €
	SK	-	- €	-	- €	-	- €
	HC	-	- €	-	- €	-	- €
RC	-	- €	-	- €	-	- €	

012



**SM-GT12 – KJG POZINKOVANÁ SAMOVRTNÁ SKRUTKA**

Menovitá veľkosť v mm	Balenie v ks		Objednávkové číslo	Cena s DPH
5,5x35	250 ks	2000 ks	063571	0,108 €

013



**SM-GT12 – KJG POZINKOVANÁ SAMOVRTNÁ SKRUTKA, FARBENÁ**

Menovitá veľkosť v mm		5,5x35							
Balenie v ks									
Kýblik	Kartón	250	2000						
Obj. číslo / Cena			Cena s DPH						
1. skupina farieb	TM	063694	0,132 €						
	AN	063588	0,132 €						
	IC	063625	0,132 €						
	OC	063663	0,132 €						
	MH	063632	0,132 €						
	TH	-	- €						
2. skupina farieb	SB	063687	0,132 €						
	BH	063601	0,132 €						
	PS	063670	0,132 €						
	BHT	063618	0,132 €						
	MM	-	- €						
	MZ	063656	0,132 €						
	MOT	063649	0,132 €						
TZ	-	- €							
3. skupina farieb	B	063595	0,132 €						
	LS	-	- €						
	PC	-	- €						
	SK	-	- €						
	HC	-	- €						
RC	-	- €							

014

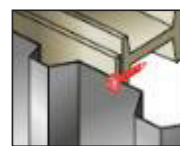
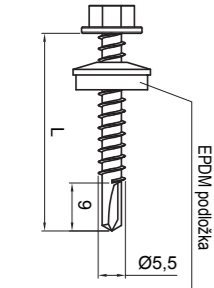

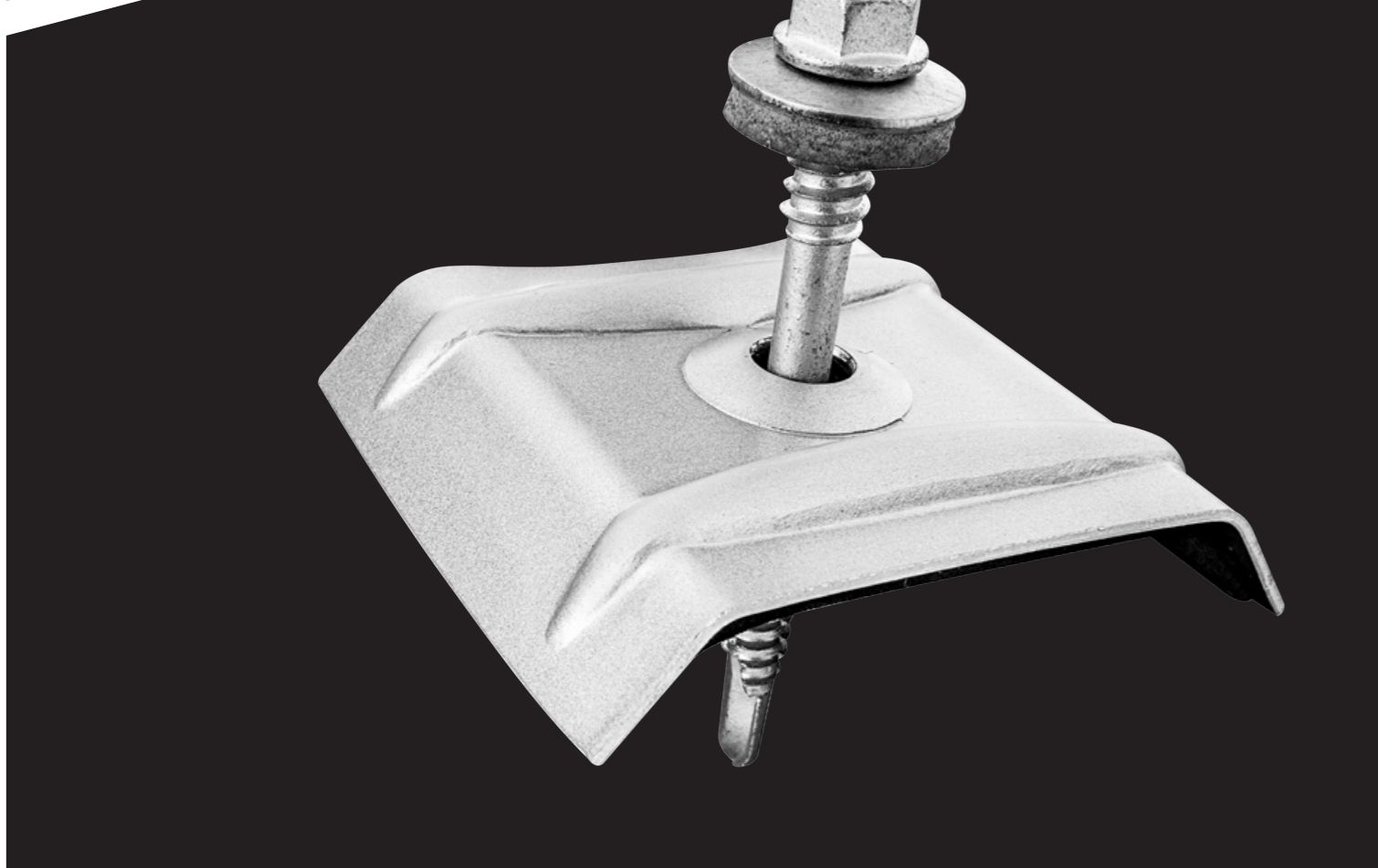
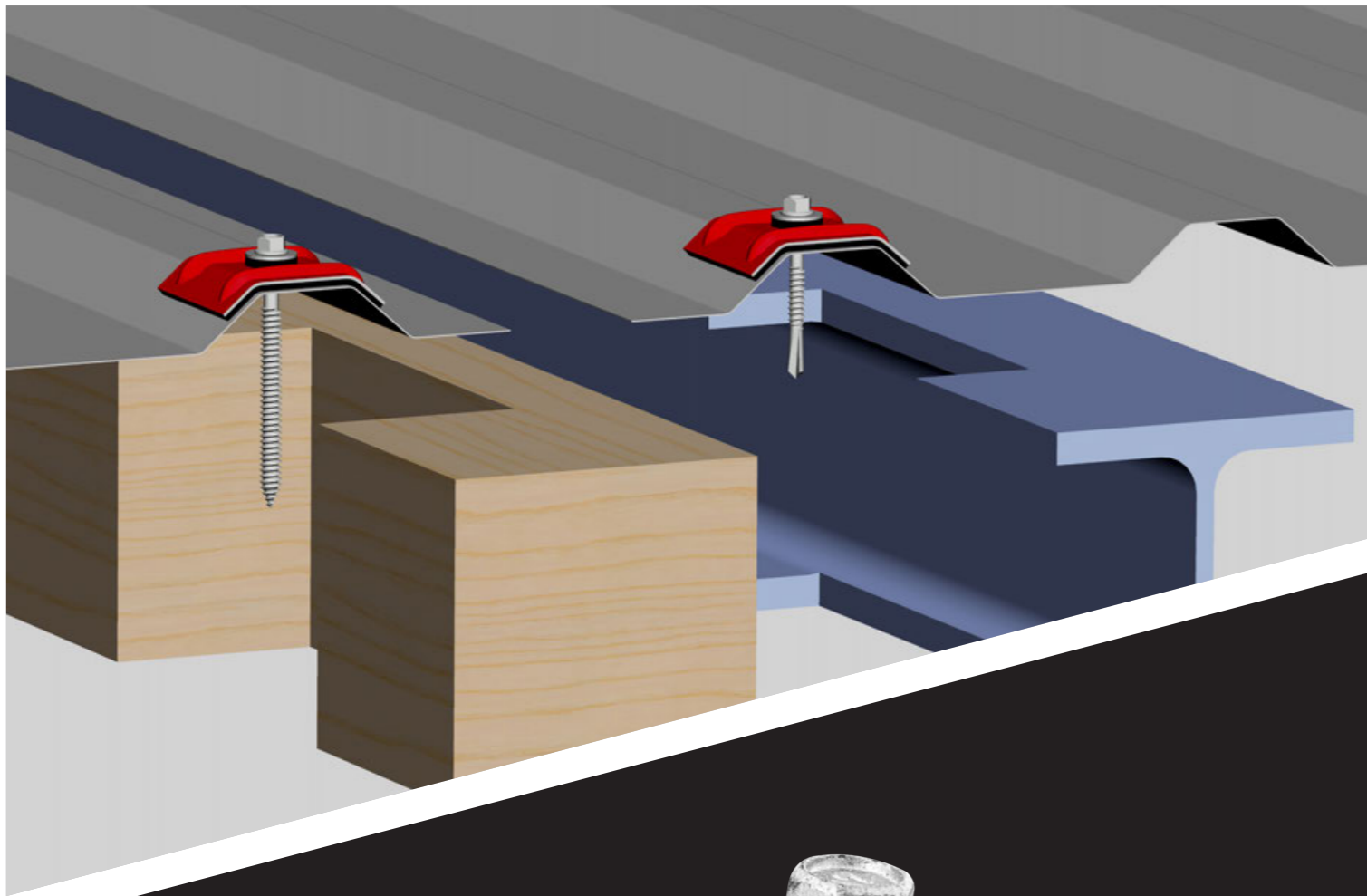

## SM – KALOTA ORKAN PRE TRAPÉZ TR 18 ALUZINK

Menovitá veľkosť v mm	Balenie v ks		Objednávkové číslo	Cena s DPH
35/50	100 ks	-	064233	0,36 €

015

## SM – KALOTA ORKAN PRE TRAPÉZ TR 18 FARBENÁ

Menovitá veľkosť v mm	34/50		Obj. číslo / Cena	Cena s DPH
	Kýblik	Kartón		
<b>1. skupina farieb</b>				
TM		100 ks	064301	0,40 €
AN		-	064240	0,40 €
IC		-	-	- €
OC		-	064288	0,40 €
MH		-	064271	0,40 €
TH		-	-	- €
<b>2. skupina farieb</b>				
SB		-	064295	0,40 €
BH		-	064264	0,40 €
PS		-	-	- €
BHT		-	064318	0,40 €
MM		-	-	- €
MZ		-	-	- €
MOT		-	-	- €
TZ		-	-	- €
<b>3. skupina farieb</b>				
B		-	064257	0,40 €
LS		-	-	- €
PC		-	-	- €
SK		-	-	- €
HC		-	-	- €
RC		-	-	- €

016

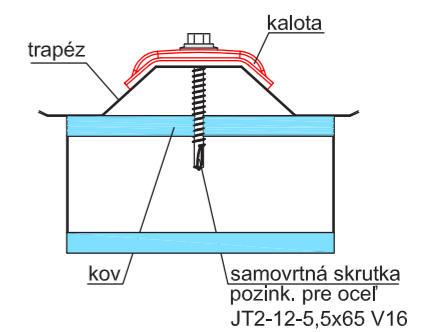
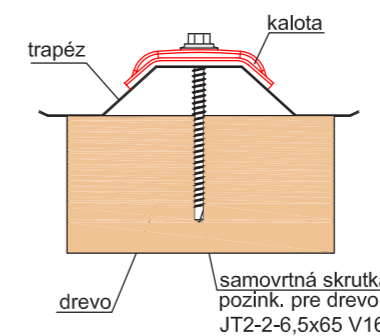
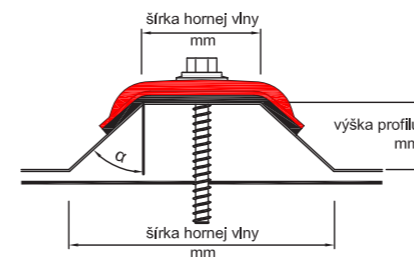





## SM – KALOTA ORKAN PRE TRAPÉZ TR 35 ALUZINK

Menovitá veľkosť v mm	Balenie v ks		Objednávkové číslo	Cena s DPH
41/39	100 ks	-	064226	0,40 €

017

## SM – KALOTA ORKAN PRE TRAPÉZ TR 35 FARBENÁ

Menovitá veľkosť v mm		41/39	
Balenie v ks			
Kýblik	Kartón	100 ks	-
Obj. číslo / Cena			Cena s DPH
1. skupina farieb	TM	064196	0,43 €
	AN	064110	0,43 €
	IC	064141	0,43 €
	OC	064165	0,43 €
	MH	064158	0,43 €
	TH	-	-
2. skupina farieb	SB	064189	0,43 €
	BH	064134	0,43 €
	PS	064172	0,43 €
	BHT	064202	0,43 €
	MM	-	- €
	MZ	-	- €
	MOT	064219	0,43 €
	TZ	-	- €
3. skupina farieb	B	064127	0,43 €
	LS	-	- €
	PC	-	- €
	SK	-	- €
	HC	-	- €
RC	-	- €	

018

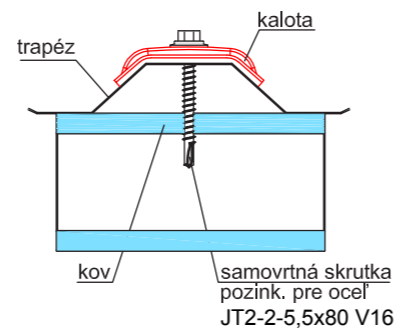
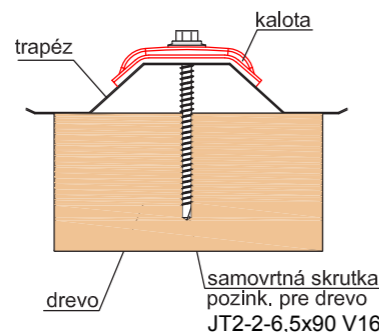
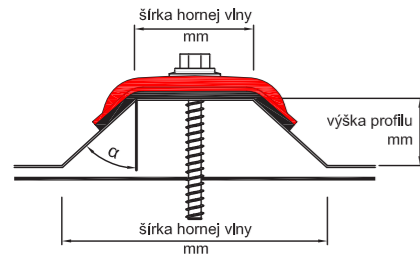

## SM – SAMOVRTNÁ SKRUTKA POZINKOVANÁ-OCEĽ PRE TR 18 A TR 35

Menovitá veľkosť v mm	Balenie v ks		Objednávkové číslo	Cena s DPH
TR 18-5,5x65 V16	100 ks	-	064677	- €
TR 35-5,5x80 V16	100 ks	-	-	- €

019



## SM – SAMOVRTNÁ SKRUTKA POZINKOVANÁ-DREVO PRE TR 18 A TR 35

Menovitá veľkosť v mm	Balenie v ks		Objednávkové číslo	Cena s DPH
TR 18-6,5x65 V16	100 ks	-	064684	- €
TR 35-6,5x90 V16	100 ks	-	064691	- €

020

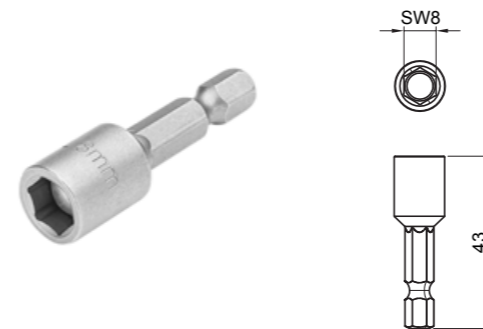

## KNS – NÁDSTAVEC S MAGNETOM

Menovitá veľkosť v mm	Balenie v ks		Objednávkové číslo	Cena s DPH/ks
GBL SW8	1 ks	-	063373	3,12 €

021

DETAIL 001

- 1. tesniaci pás odkvapový
- 2. tesniaci pás pod hrebenáč
- 3. hrebenáč
- 4. farmárska skrutka 4,8x20
- 5. strešný trapéz
- 6. strešná lata
- 7. kontralata
- 8. krokva
- 9. odkvapový plech
- 10. ochran. vetrací pás
- 11. fólia
- 12. strešný žľab
- 13. hák

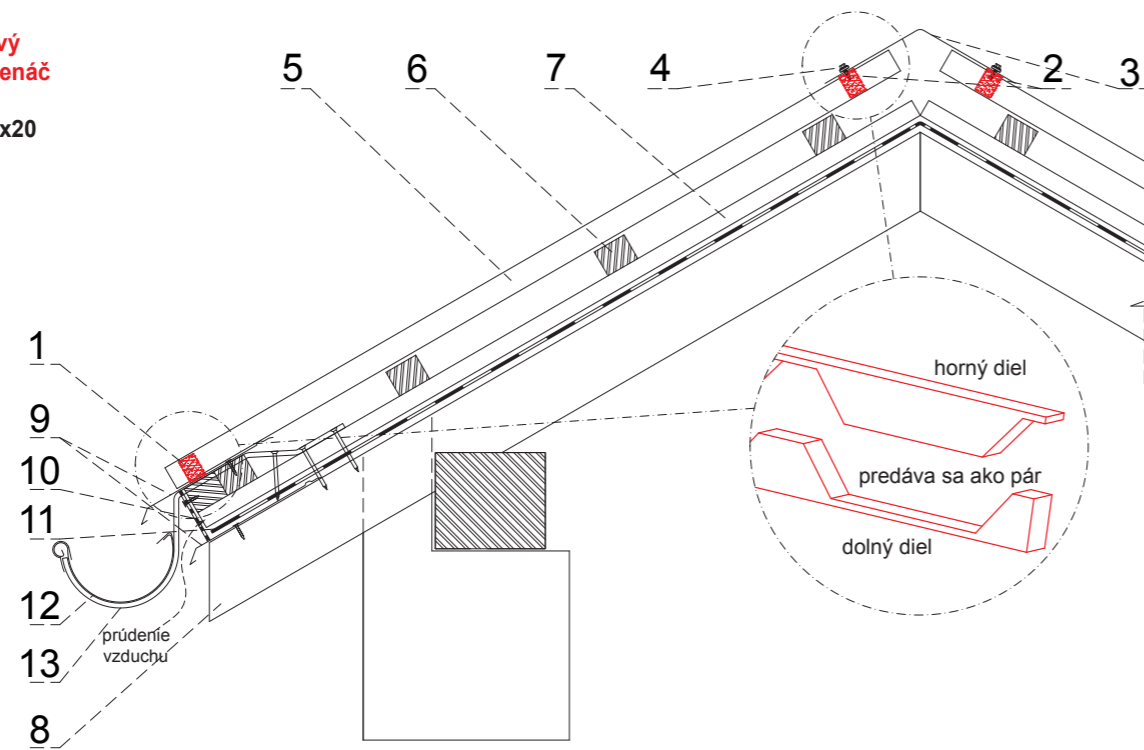



**SNEHOVÉ ZACHYTÁVAČE PRE  
TRAPÉZ KJG**



**HSZTR 1/35 – DRŽIAK PRE TRAPÉZ 1 DIEROVÝ**

Menovitá veľkosť v mm	Balenie v ks		Objednávkové číslo	Cena s DPH
0	25 ks	–	052087	6,60 €

022



**HSZTR 2/35 – DRŽIAK PRE TRAPÉZ 2 DIEROVÝ**

Menovitá veľkosť v mm	Balenie v ks		Objednávkové číslo	Cena s DPH
0	25 ks	–	052094	11,28 €

023



**HSZFK RU – HLINÍKOVÁ RÚRA DO SVORKY - 3 m**

Menovitá veľkosť v m	Balenie v ks		Objednávkové číslo	Cena s DPH
3 m	1 ks	–	035585	14,40 €

024



**HSZFK-MSZFK-NSZF – PVC SPOJKA RÚRY**

Menovitá veľkosť v mm	Balenie v ks		Objednávkové číslo	Cena s DPH
0	20 ks	–	003379	3,00 €

025



**HSZFK-MSZFK-NSZF – PVC KRYTKA RÚRY ŠEDÁ**

Menovitá veľkosť v mm	Balenie v ks		Objednávkové číslo	Cena s DPH
0	25 ks	–	003386	0,60 €

026



**HSZTR ROLA – HLINÍKOVÝ ROZRÁŽAČ ĽADU 85 mm**

Menovitá veľkosť v mm	Balenie v ks		Objednávkové číslo	Cena s DPH
0	25 ks	–	052100	3,24 €

027



**HSZTR ROLA – HLINÍKOVÝ ROZRÁŽAČ ĽADU 135 mm**

Menovitá veľkosť v mm	Balenie v ks		Objednávkové číslo	Cena s DPH
0	25	–	052124	4,68 €

028

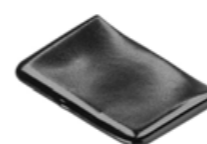

**HSZTR PVC-NAVLEK – PVC NÁVLEK NA ROLA rozrážač ľadu**

Menovitá veľkosť v mm	Balenie v ks		Objednávkové číslo	Cena s DPH
0	25 ks	50 ks	052117	0,60 €

029





**PALETA  
UNI + TR**

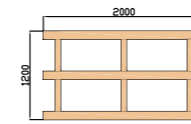

Starý typ

## UNI PALETA 1 – 2m UNI 1,2+TR 18,35

## VRATNÝ OBAL

Menovitá veľkosť v mm	Technické údaje		Objednávkové číslo	Cena bez DPH	Cena s DPH
	Hmotnosť	Nosnosť			
1200x2000	19 kg	1300 kg/300m <sup>2</sup>	054135	15,00 €	18,00 €

030

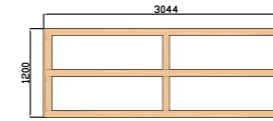

Starý typ

## UNI PALETA 2 – 3m UNI 1,2+TR 18,35

## VRATNÝ OBAL

Menovitá veľkosť v mm	Technické údaje		Objednávkové číslo	Cena bez DPH	Cena s DPH
	Hmotnosť	Nosnosť			
1200x3000	28 kg	850 kg/200m <sup>2</sup>	054142	20,00 €	24,00 €

031

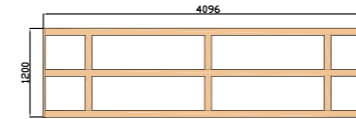

Starý typ

## UNI PALETA 3 – 4m UNI 1,2+TR 18,35

## VRATNÝ OBAL

Menovitá veľkosť v mm	Technické údaje		Objednávkové číslo	Cena bez DPH	Cena s DPH
	Hmotnosť	Nosnosť			
1200x4000	35 kg	850 kg/200m <sup>2</sup>	054159	25,00 €	30,00 €

032

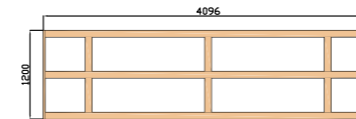

Starý typ

## UNI PALETA 4 – 4m UNI 1,2+TR 18,35

## VRATNÝ OBAL

Menovitá veľkosť v mm	Technické údaje		Objednávkové číslo	Cena bez DPH	Cena s DPH
	Hmotnosť	Nosnosť			
1200x4000	50 kg	1200 kg/300m <sup>2</sup>	054166	25,00 €	30,00 €

\* (vyššia nosnosť)

033

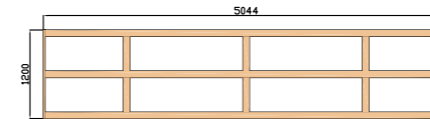

Starý typ

## UNI PALETA 5 – 5m UNI 1,2+TR 18,35

## VRATNÝ OBAL

Menovitá veľkosť v mm	Technické údaje		Objednávkové číslo	Cena bez DPH	Cena s DPH
	Hmotnosť	Nosnosť			
1200x5000	42 kg	850 kg/200m <sup>2</sup>	054173	35,00 €	42,00 €

034

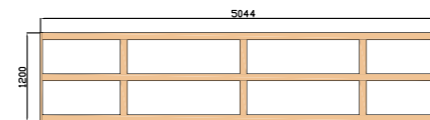

Starý typ

## UNI PALETA 6 – 5m UNI 1,2+TR 18,35

## VRATNÝ OBAL

Menovitá veľkosť v mm	Technické údaje		Objednávkové číslo	Cena bez DPH	Cena s DPH
	Hmotnosť	Nosnosť			
1200x5000	60 kg	1200 kg/300m <sup>2</sup>	054180	35,00 €	42,00 €

\* (vyššia nosnosť)

035

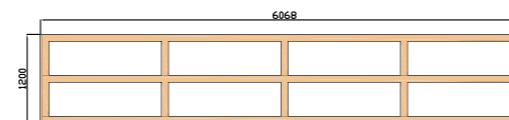

Starý typ

## UNI PALETA 7 – 6m UNI 1,2+TR 18,35

## VRATNÝ OBAL

Menovitá veľkosť v mm	Technické údaje		Objednávkové číslo	Cena bez DPH	Cena s DPH
	Hmotnosť	Nosnosť			
1200x6000	48 kg	850 kg/200m <sup>2</sup>	054197	50,00 €	60,00 €

036